

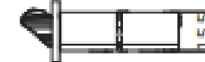

Rohrrahmenschloss B 1916 - für einflügelige Türen Panikfunktion E (Wechselfunktion)

- Zugelassen nach EN 12209 für Feuerschutztüren, EN 179 (Notausgänge), EN 1125 (Paniktüren)
- Fallenriegel umlegbar
- Automatischer Fallenriegel 20 mm
- Stulp Edelstahl matt
- 9 mm Nuss
- Mit Wechsel
- Optional mit Überwachungskontakten

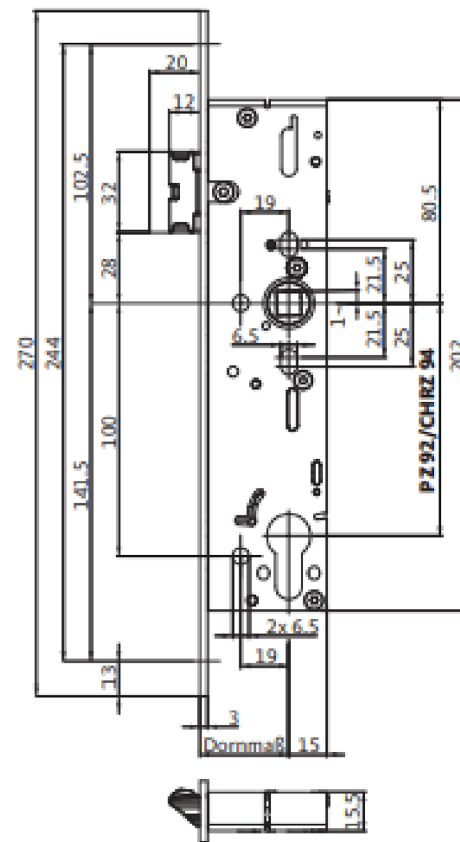

Stulp Oberfläche	Dornmaß in mm	Stulp Form	Stulp 24 x 3 x 270 mm	U-Stulp 24 x 6 x 2 x 268 mm
			DIN L/DIN R	DIN L/DIN R
Edelstahl matt	35	eckig	B-19160-00-U-8	B-19160-13-U-8
	40	eckig	B-19160-01-U-8	B-19160-14-U-8
	45	eckig	B-19160-02-U-8	B-19160-15-U-8

Panikschloss B-1916 mit gesicherter Fallenfeststellung für einflügelige Türen

Stulp Oberfläche	Dornmaß in mm	Stulp Form	Stulp 24 x 3 x 270 mm	U-Stulp 24 x 6 x 2 x 268 mm
			DIN L/DIN R	DIN L/DIN R
Edelstahl matt	35	eckig	B-19160-37-U-8	B-19160-43-U-8
	40	eckig	B-19160-38-U-8	B-19160-44-U-8
	45	eckig	B-19160-39-U-8	B-19160-45-U-8





Mehrfachverriegelung Secury Automatic 1916

- für einflügelige Türen

Panikfunktion E (Wechselfunktion)

- Zugelassen nach EN 179 (Notausgänge), EN 1125 (Paniktüren)
- Fallenriegel umlegbar
- Dreifach automatischer Fallenriegel 20 mm
- Stulp Edelstahl matt
- 9 mm Nuss
- Mit Wechsel
- Optional mit Überwachungskontakten

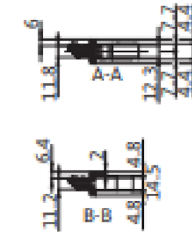
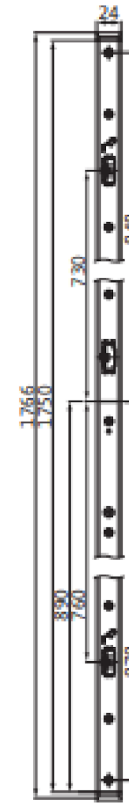
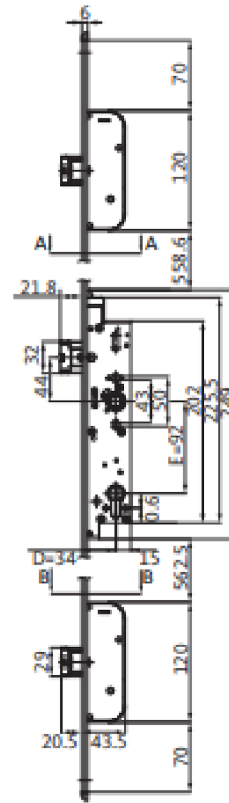

Stulp Oberfläche	Dornmaß in mm	Stulp Form	Stulp 24 x 3 x 1750 mm DIN L/DIN R	U-Stulp 24 x 6 x 2 x 1750 mm DIN L/DIN R
Edelstahl matt	35	eckig	6-B1916-04-L-8	6-B1916-01-L-8
	40	eckig	6-B1916-14-L-8	6-B1916-09-L-8
	45	eckig	6-B1916-08-L-8	6-B1916-06-L-8

SECURITY 1916 mit gesicherter Fallenfeststellung für einflügelige Türen

Stulp Oberfläche	Dornmaß in mm	Stulp Form	Stulp 24 x 3 x 1750 mm DIN L/DIN R	U-Stulp 24 x 6 x 2 x 1750 mm DIN L/DIN R
Edelstahl matt	35	eckig	6-B1916-35-L-8	6-B1916-05-L-8
	40	eckig	6-B1916-48-L-8	6-B1916-03-L-8
	45	eckig	6-B1916-13-L-8	6-B1916-10-L-8





Mehrfachverriegelung Secury Automatic 1910

- für einflügelige Türen

Panikfunktion B (Umschaltfunktion)

- Zugelassen nach EN 179 (Notausgänge), EN 1125 (Paniktüren)
- Fallenriegel umlegbar
- Auswärts/Einwärts einstellbar
- Dreifach automatischer Fallenriegel 20 mm
- Stulp Edelstahl matt
- 9 mm Nuss
- Optional mit Überwachungskontakten

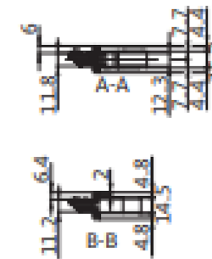
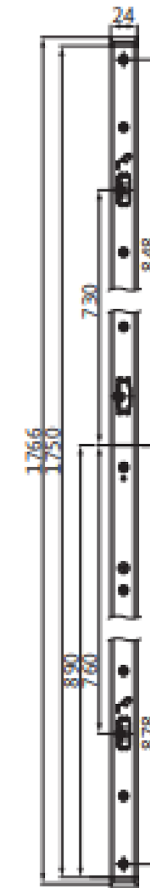
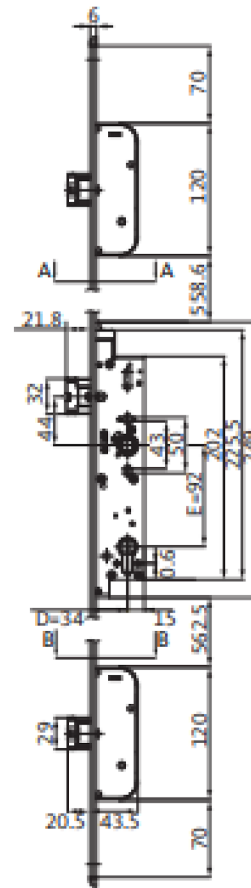

SECURY 1910 für einflügelige Türen

Stulp Oberfläche	Dornmaß in mm	Stulp Form	Stulp 24 x 3 x 1750 mm DIN L/DIN R	U-Stulp 24 x 6 x 2 x 1750 mm DIN L/DIN R
Edelstahl matt	35	eckig	6-B1910-04-L-8	6-B1910-01-L-8
	40	eckig	6-B1910-14-L-8	6-B1910-13-L-8
	45	eckig	6-B1910-02-L-8	6-B1910-06-L-8





Schließbleche für Secury-Panikschlösser

für einflügelige Türen mit SECURY-Panikschlössern;
DIN L/DIN R verwendbar;
bei U-Schließplatten mit dekorativen Endkappen

Schließplatten

Optik	Hauptfallenriegel Maß A = 13,5 Maß B = 0,25	Zusatzfallenriegel Maß A = 13,5 Maß B = 0,5
nicht rostender Stahl	Schließplatte 24 mm x 3 mm	
	9-43501-11-0-8	9-43501-02-0-8
	U-Schließplatte 24 mm x 5 mm	
	6-36048-11-0-8	6-36048-02-0-8
	U-Schließplatte 24 mm x 6 mm	
	6-33616-11-0-8	6-33616-02-0-8
U-Schließplatte 24 mm x 8 mm		
6-33617-11-0-8	6-33617-02-0-8	

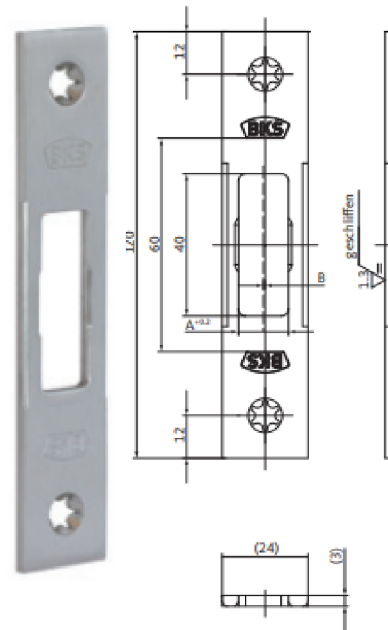

A-Öffner-Anbauset

Für Secury-Mehrfachverriegelungen

Technische Daten:

- Nennspannung: 12 V AC/12 – 24 V DC (stabilisiert)
Stromaufnahme: max. 1 A
- Schutzart: IP40
- Hubkraft: max. 70 N

Bestellnummer

K-18153-01-0-0

inkl. Anschlusskabel 6 m und Reiter

